

# CATania 3030 T

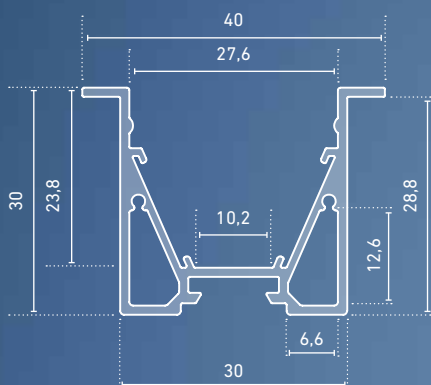

- » hochwertiges Einbauprofil aus Aluminium, eloxiert, natur, oder reinweiß (RAL 9010) bzw. tiefschwarz (RAL 9005) pulverbeschichtet
- » für Gipskartondecken und -wände sowie für verschiedene Bodenbeläge
- » zwei mitlaufende Hohlräume bieten Platz zur unsichtbaren Kabelführung
- » erhöhter Lichtausstoß durch integrierten Reflektor
- » in Verbindung mit optional erhältlichem Reflektorband kann die Lichtausstoß um bis zu 20 % erhöht werden
- » mit passenden Flügelendkappen für ein optisch ansprechendes Gesamterscheinungsbild
- » in Verbindung mit den opalweißen Abdeckungen und dem jeweils dafür passenden LEDlight flex (bis Pitch 16) ist eine homogene Lichtlinie möglich (Details siehe Hinweis auf Seite 431)
- » weitere RAL-Pulverbeschichtungen auf Anfrage

- » high quality recess aluminium profile, anodized, natural tone, or powder coated in pure white (RAL 9010) or jet black (RAL 9005)
- » for plasterboard ceilings and walls or for various floor materials
- » with two parallel hollow spaces which can be used as concealed cable channels
- » increased light output through integrated reflector
- » in combination with the optional reflector tape the light output can be increased by up to 20 %
- » visually appealing overall appearance with compatible wing end caps
- » in combination with an opal white diffuser and compatible LEDlight flex (up to pitch 16), a homogenous light distribution can be achieved (details see note on page 431)
- » further RAL powder coatings on request



Artikel-Nr. Item no.	Länge Length	Beschreibung Description
62399831	1.000 mm	Aluminium, eloxiert, natur   aluminum, anodized, natural tone
62399832	2.010 mm	Aluminium, eloxiert, natur   aluminum, anodized, natural tone
62399833	3.020 mm*	Aluminium, eloxiert, natur   aluminum, anodized, natural tone
62399835	5.030 mm*	Aluminium, eloxiert, natur   aluminum, anodized, natural tone
<b>NEW</b> 62399831_9010	1.000 mm	Aluminium, pulverbeschichtet, RAL 9010   aluminium, powder coated, RAL 9010
62399832_9010	2.010 mm	Aluminium, pulverbeschichtet, RAL 9010   aluminium, powder coated, RAL 9010
62399833_9010	3.020 mm*	Aluminium, pulverbeschichtet, RAL 9010   aluminium, powder coated, RAL 9010
62399835_9010	5.030 mm*	Aluminium, pulverbeschichtet, RAL 9010   aluminium, powder coated, RAL 9010
<b>NEW</b> 62399831_9005	1.000 mm	Aluminium, pulverbeschichtet, RAL 9005   aluminium, powder coated, RAL 9005
62399832_9005	2.010 mm	Aluminium, pulverbeschichtet, RAL 9005   aluminium, powder coated, RAL 9005
62399833_9005	3.020 mm*	Aluminium, pulverbeschichtet, RAL 9005   aluminium, powder coated, RAL 9005
62399835_9005	5.030 mm*	Aluminium, pulverbeschichtet, RAL 9005   aluminium, powder coated, RAL 9005

Bestellen Sie Ihr Aluminiumprofil/Kunststoffabdeckung auf Wunschlänge | Order your aluminum profile/plastic diffuser in desired length  
62397000 Zuschnitt Aluminiumprofil oder Kunststoffabdeckung, je Schnitt | cut to size aluminum profile or plastic diffuser, per cut



## ANWENDUNGSSKIZZEN | ANWENDUNGSSKIZZEN

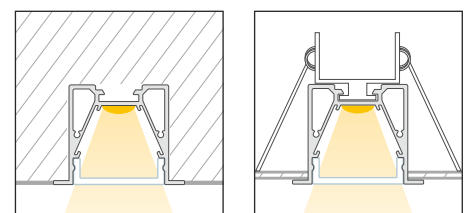

Sowohl Aluminiumprofile als auch Kunststoffabdeckungen haben standardmäßig eine positive Längentoleranz und können somit wenige Millimeter voneinander abweichen. Diese Toleranz kann durch Artikel-Nr. 62397000 (Sägen auf Passmaß) angeglichen werden. | As a rule, both aluminium profiles and plastic diffuser have a positive length tolerance and can therefore deviate from each other by a few millimetres. This tolerance can be compensated for with article no. 62397000 (cutting to size).  
Längenausdehnung bei Temperaturänderung beachten (siehe Seite 431). | Please consider linear extension with temperature variations (see page 431).

\* Versandkosten für Aluminiumprofile und Kunststoffabdeckungen ab einer Länge von 2.010 mm bitte gesondert anfragen. |  
\* Please inquire separately for shipping costs for aluminum profiles and plastic diffusers with a length of more than 2.010 mm.

## CATania 3030 T

ABMESSUNGEN: 40 x 30 mm, AUSSCHNITT: 32 mm | DIMENSIONS: 40 x 30 mm, CUT-OUT: 32 mm

### EINLEGER | INSERT

Artikel-Nr. Item no.	Beschreibung Description
6239884#	CATania 30-Einlegerprofil, Aluminium, eloxiert, asymmetrisch, zur Aufnahme von LED-Streifen der LEDlight flex-Serien, kombinierbar mit GARliano-Abdeckungen (Seite 313), Lichtablenkung um 14°   CATania insert profile, asymmetrical, aluminium, anodised, for mounting LED strips of the LEDlight flex series, combinable with GARliano diffuser (page 313), light deflection 14°



### ABDECKUNGEN | DIFFUSERS

ABMESSUNGEN: 27,4 x 7,9 mm | DIMENSIONS: 27.4 x 7.9 mm

Artikel-Nr. Item no.	Beschreibung Description
6239982#	Abdeckung opalweiß, PMMA, für eine homogene und blendfreie Lichtverteilung   diffuser opal white, PMMA, for a homogenous and glare-free light distribution
6239985#	Abdeckung satiniert, PMMA, für eine diffuse Lichtverteilung bei gleichzeitigem Verbergen der Technik   diffuser satined, PMMA, for a diffused light distribution and concealment of the technology
6239986#	Abdeckung klar, PMMA, für eine maximale Lichtausbeute bei gleichzeitigem Schutz der Technik   diffuser clear, PMMA, for maximum light yield and protection of the LED strip
6239987#	Abdeckung Prisma, PMMA, zur Verringerung der Blendwirkung   diffuser prisma, PMMA, to reduce the dazzling effect
62398851 (1 m) 62398852 (2 m)	Abdeckung, Aluminium, eloxiert, z.B. zum Verbergen von Steuerungstechnik   diffuser aluminium, anodised, for concealment of control technology

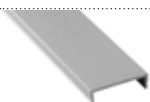





ABMESSUNGEN: 30 x 27,8 mm | DIMENSIONS: 30 x 27.8 mm

Artikel-Nr. Item no.	Beschreibung Description
6239984#	Abdeckung hoch, opalweiß, PMMA, 180°, für eine rundum homogene Lichtverteilung   diffuser high, opal white, PMMA, 180°, for an all-round homogenous light distribution









Bitte ersetzen Sie in der Artikel-Nr. # durch die gewünschte Länge | please replace the # in the item number with the required length:  
#=1: 1.000 mm #=2: 2.010 mm #=3: 3.020 mm #=5: 5.030 mm

ENDKAPPEN | END CAPS

Artikel-Nr. Item no.	Beschreibung Description	
62399837	T-Endkappen-Set, Aluminium, eloxiert, Stärke (inkl. Flügel): 7 mm, 2 Stück inkl. 4 Schrauben   T-end cap set, aluminium, anodised, 2 pieces, thickness (incl. wings): 7 mm, incl. 4 screws	
62399846	Endkappen-Set opal, PC, passend für Kunststoffabdeckung hoch 6239984#, Stärke (ohne Haltestifte): 2 mm, 2 Stück Achtung: Die Endkappe 62399837 wird zusätzlich benötigt!   end cap set opal, PC, suitable for high plastic diffuser 6239984#, thickness (without holding pins): 2 mm, 2 pieces. Attention: The end cap 62399837 is additionally required!	
62399837_9010	T-Endkappen-Set, Aluminium, pulverbeschichtet, RAL 9010, Stärke (inkl. Flügel): 7 mm, 2 Stück inkl. 4 Schrauben   T-end cap set, aluminium, powder-coated, RAL 9010, 2 pieces, thickness (incl. wings): 7 mm, incl. 4 screws	
62399837_9005	T-Endkappen-Set, Aluminium, pulverbeschichtet, RAL 9005, Stärke (inkl. Flügel): 7 mm, 2 Stück inkl. 4 Schrauben   T-end cap set, aluminium, powder-coated, RAL 9005, 2 pieces, thickness (incl. wings): 7 mm, incl. 4 screws	

ZUBEHÖR | ACCESSORIES

Artikel-Nr. Item no.	Beschreibung Description	
62399816	Reflektorband für LED-Profil CATania, Breite: 15,5 mm, Meterware, Lichtreflektion > 97%   reflector tape for LED aluminium profile CATania, width: 15.5 mm, sold by the meter, light reflection > 97%	
62399817	Reflektorband für LED-Profil CATania, Breite 15,5 mm, Rolle 10 m, Lichtreflektion > 97%   reflector tape for LED profile CATania, width: 15.5 mm, reel 10 m, light reflection > 97%	
62399838	Montagehalterung, Metall, mit Spannfeder, 1 Stück   mounting bracket, metal, with tension spring, 1 piece	
62399919	Profilverbinder, Metall, 1 Stück inkl. 2 Madenschrauben   profile connector, metal, 1 piece incl. 2 grub screws	
62399936	Profil-Eckverbinder 90°, Metall, 1 Stück inkl. 2 Madenschrauben   profile 90° connector, metal, 1 piece incl. 2 grub screws	
62398806	Profilverbinder einstellbar, für eine abbiegende Lichtlinie, V2A-Edelstahl, 1 Stück inkl. 1 Senkkopf- und 4 Madenschrauben   profile connector, adjustable, for an angled light line, 304 stainless steel, 1 piece, incl. 1 countersunk head screw and 4 grub screws	

LED-PROFILE  
LED PROFILES

Sowohl Aluminiumprofile als auch Kunststoffabdeckungen haben standardmäßig eine positive Längentoleranz und können somit wenige Millimeter voneinander abweichen. Diese Toleranz kann durch Artikel-Nr. 62397000 (Sägen auf Passmaß) angeglichen werden. | As a rule, both aluminium profiles and plastic diffuser have a positive length tolerance and can therefore deviate from each other by a few millimetres. This tolerance can be compensated for with article no. 62397000 (cutting to size).

Längenausdehnung bei Temperaturänderung beachten (siehe Seite 431). | Please consider linear extension with temperature variations (see page 431).

\* Versandkosten für Aluminiumprofile und Kunststoffabdeckungen ab einer Länge von 2.010 mm bitte gesondert anfragen. |

\* Please inquire separately for shipping costs for aluminum profiles and plastic diffusers with a length of more than 2,010 mm.